

Lindab Coverline®

Lindab Trapézlemezek
Műszaki információ

Műszaki adatok

Színskála – Lindab tető- és falprofilok

Lindab színekód	Név	Legközelebbi NCS	Legközelebbi RAL	PE	TC50
001	Fehér*	S 1002-G50Y	9002	0,5/ 0,6/0,75	0,6
010	Fehér*	S 0502-G	9010	0,4/0,5/ 0,6/0,7	
015	Fekete	S 9000-N	9005	0,5	0,5/0,6
022	Világosszürke*	S 2005-G60Y	7044	0,5/ 0,6*/0,75*	0,6
045	Ezüst*	-	9006	0,5/0,6	0,6
087	Sötétszürke	S 7005-B20G	7011	0,5	0,6
113	Bézs	S 1010-Y30R	1015	0,5	
116	Gabonasárga	S 3030-Y10R	1011		0,5
152	Sárga	S 2040-Y10R	1002	0,5	
189	Okkersárga	S 1040-Y20R	1017		0,6
412	Tűzpiros	S 2070-Y90R	3000	0,5	
434	Barna	S 8005-Y80R	8017	0,5	0,5/0,6
461	Galambszürke	S 3502-Y	7038		0,6
502	Világoskék	S 4030-B10G	5024	0,5	0,6
524	Sötétkék	S 6020-B	5001	0,5	
542	Középkék*	S 4550-R90B	5010	0,5/0,6/075*	
558	Tengerkék	S 5030-R90B	5009		0,6
742	Téglavörös*	S 4040-Y80R	8004	0,5/0,6	0,5/ 0,6
753	Piros	S 5040-Y80R	3009		0,5/ 0,6
754	Piros	S 4050-Y90R	3011	0,5	
758	Sötétbordó	S 5040-Y80R	3009		0,6
778	Rézvörös	S 4030-Y60R	8003		0,5
874	Sötétzöld	S 6020-G30Y	6003	0,5	0,6
975	Patinazöld	S 3020-G10Y	6021		0,5/0,6
	Mentazöld*		6029	0,5*	

* Az LVP 8, LVP 12, LTP/LVP 35, LTP/LVP 50, LTP/LVP 60 tető- és falprofilok csak a megjelölt színekben érhetőek el.

PE = (Poliészter) Fényesség: 30 +/-5; Bevonatvastagság: 25µm

TC50 = (Magas fényű poliészter) Fényesség: 40 +/-5; Bevonatvastagság: 50µm

Megjegyzés: Egyes profilok esetén a rendelhető színválaszték kisebb
A Coverline® esetében az acél vastagságát mm-ben határozzuk meg.

Műszaki adatok

A Lindab profilozott lemezburkolatról

A Lindab Coverline® termékcsoporthoz esztétikus, a megrendelői igényekhez alkalmazkodó és a szerkezeti kialakításhoz optimálisan illeszkedő burkolati rendszereket kínál. Az acélszerkezeti kialakítás és a tetőhajlásszög függvényében választható ki a tetőhéjazat, választási lehetőséget kínálva a gyors és egyszerű szerelhetőség, a gazdaságosság és az esztétikai megjelenés között.

A Lindab minden tetőburkolati rendszeréhez részletmegoldásokat kínál pontszerű és sávós felülvilágítók beépítéséhez, tetőáttörésekhez és tetőbiztonsági elemekhez.

A Lindab Kft. a profillemek és tartozékok komplett programjával minden igényt kielégít. Különböző profiljaink

változatos, esztétikailag tetszetős külsőt biztosítanak felújításoknál, illetve új épületek burkolásánál egyaránt. A Lindab burkolati rendszerek gazdaságosabb alternatívák sok más hagyományos építőanyaggal szemben.

A fogadószerkezet egyszerűsége, a gyors és könnyű szerelhetőség a költségek csökkenését garantálja.

A Lindab Kft. által forgalmazott profilok típusai:

LVP 8, LVP 12, SIN 18, LVP/LTP 20, SIN 26, LVP/LTP 35 LVP/LTP 45, LVP/LTP 50, LVP/LTP 60,

LTP 85, LTP 100, LTP 135, LTP 150

LFK 100/600, LFK 125/600, LFK 150/600



Hangelnyelő lemezek

A profilozott lemezburkolat perforálható a zajcsökkentés érdekében. A Lindab hangelnyelő lemezek alkalmasak belső burkolat válaszfalak és tetők céljára, sportcsarnokok, gyárak és üzemi étkezdék esetén.

A perforálási arány 33 % a perforált területen valamennyi profil esetében.

A hangelnyelési tényezőben csak kisebb eltérések adódnak eltérő hosszúságú profilok és/vagy műanyag fólia alkalmazásakor.

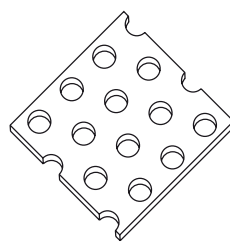

$R = 2,8\text{mm}$

Hangelnyelési tényező

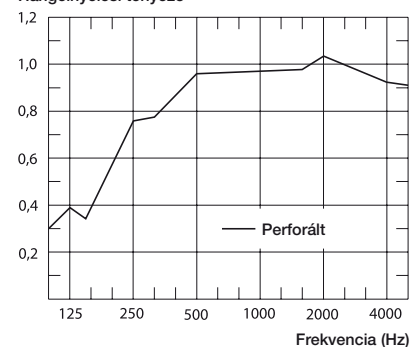

Tűzvédelmi osztály

A Lindab trapézlemez EN 13501-1 szabvány szerinti tűzvédelmi osztályai a következők:

- Natúr tüzhorganyzott, bevonat nélküli lemezek: A1
- Tüzhorganyzott, max. 30µm vastag polieszter (PE) bevonatos lemezek: A2-s1,d0
- Tüzhorganyzott, max. 50µm vastag polieszter (TC) bevonatos lemezek: A2-s2,d0

Műszaki adatok

Falprofilok

LVP 8



Vastagság	mm	0,50	0,60	0,70*	0,75
Folyáshatár f_y	N/mm ²	250	250	250	250
Tömeg	kg/m ²	4,34	5,22	6,09	6,52
Gyártási hossz	min-max mm	500- 8000	500- 8000	500- 8000	500- 8000

*csak horganyzott kivitelben kapható

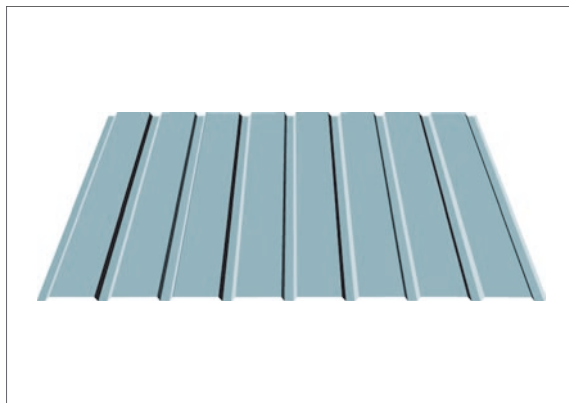

LVP 12



Vastagság	mm	0,50	0,60	0,70*	0,75
Folyáshatár f_y	N/mm ²	250	250	250	250
Tömeg	kg/m ²	4,54	5,45	6,36	6,82
Gyártási hossz	min-max mm	500- 8000	500- 8000	500- 8000	500- 8000

*csak horganyzott kivitelben kapható

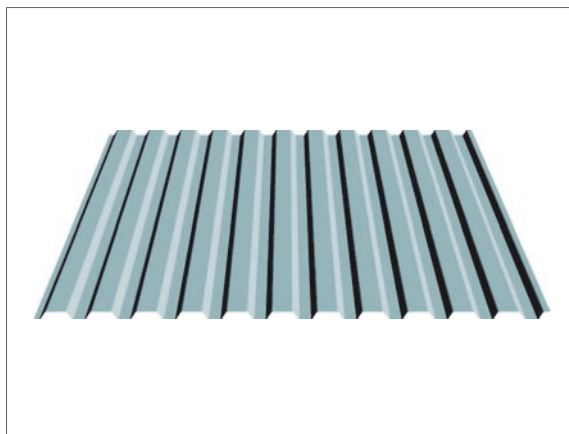

SIN 18

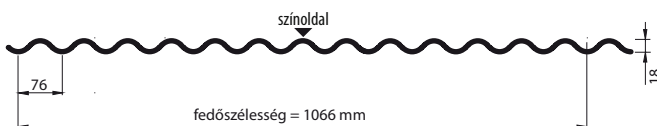

Vastagság	mm	0.50
Folyáshatár f_y	N/mm ²	250
Tömeg	kg/m ²	5.0
Gyártási hossz:	600-8000 mm	

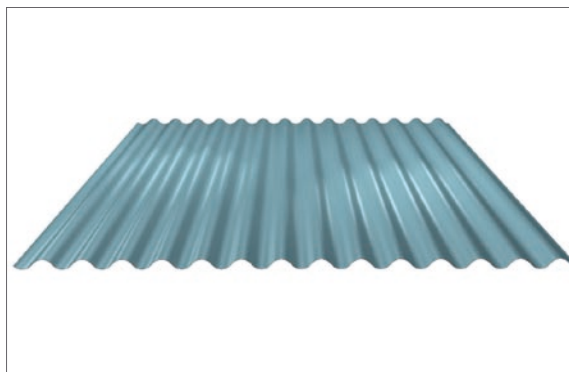

Műszaki adatok

Falprofilok

LVP 20

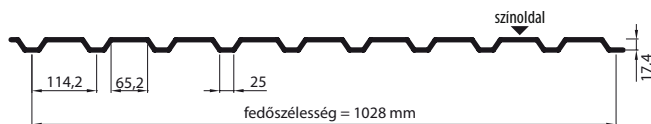

Vastagság	mm	0.40	0.50	0.60	0.70
Folyáshatár f_y	N/mm ²	250	250	250	350
Tömeg	kg/m ²	3.9	4.8	5.8	6.8
Gyártási hossz	min-max mm	210- 8000	210- 10000	210- 10000	210- 10000

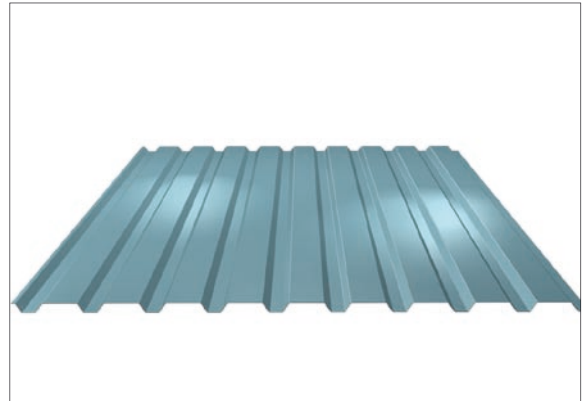

SIN 26

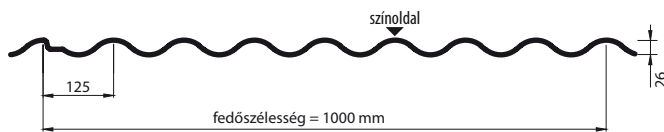

Vastagság	mm	0.50	0.60	0.70	
Folyáshatár f_y	N/mm ²	250	250	350	
Tömeg	kg/m ²	4.8	5.8	6.8	
Gyártási hossz:	600-8000 mm				

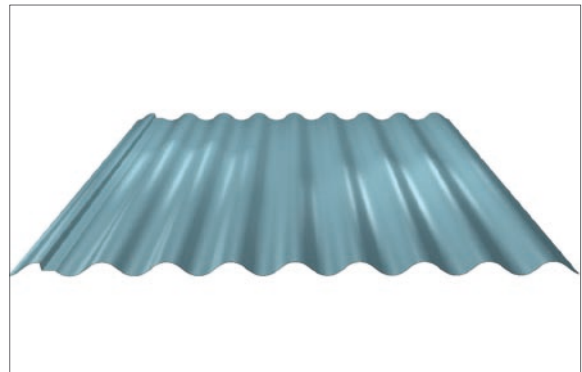

Műszaki adatok

Falprofilok

LVP 35

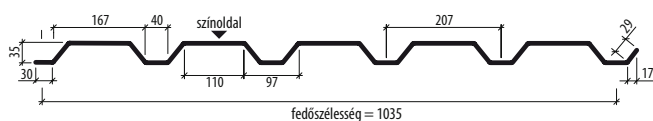

Vastagság	mm	0,50	0,60	0,70*	0,75
Folyáshatár f_y	N/mm ²	250	250	250	250
Tömeg	kg/m ²	4,83	5,80	6,76	7,25
Gyártási hossz	min-max mm	500- 12000	500- 12000	500- 12000	500- 12000

*csak horganyzott kivitelben kapható

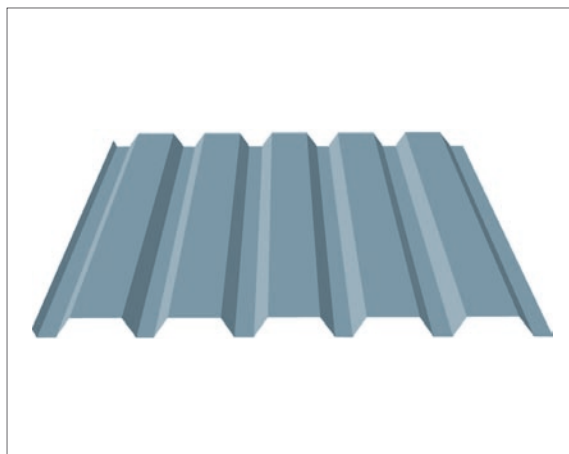

LVP 35Dn

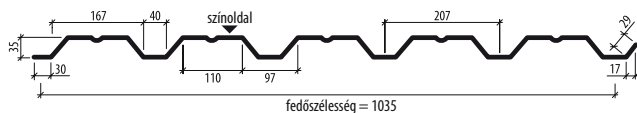

Vastagság	mm	0,50	0,60	0,70*	0,75
Folyáshatár f_y	N/mm ²	250	250	250	250
Tömeg	kg/m ²	4,83	5,80	6,76	7,25
Gyártási hossz	min-max mm	500- 12000	500- 12000	500- 12000	500- 12000

*csak horganyzott kivitelben kapható

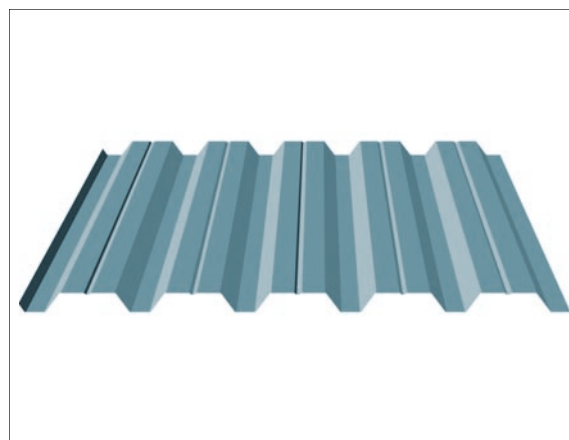

LVP 45

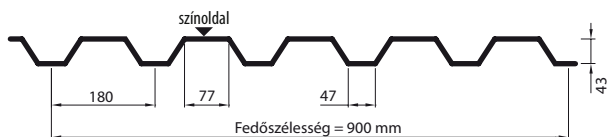

Vastagság	mm	0.40	0.50	0.60	0.70
Folyáshatár f_y	N/mm ²	250	250	250	350
Tömeg	kg/m ²	3.9	4.8	5.8	6.8
Gyártási hossz	min-max mm	210- 10000	210- 13000	210- 13000	210- 13000

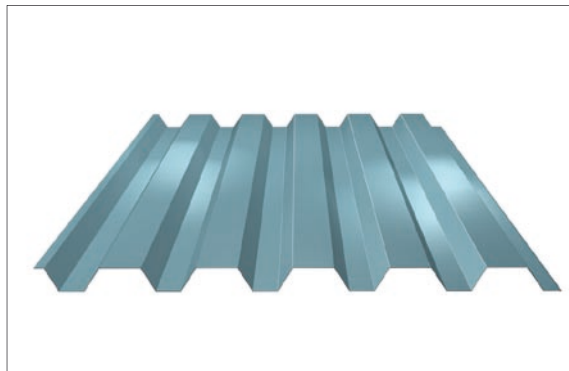

Műszaki adatok

Falprofilok

LVP 45 Dn

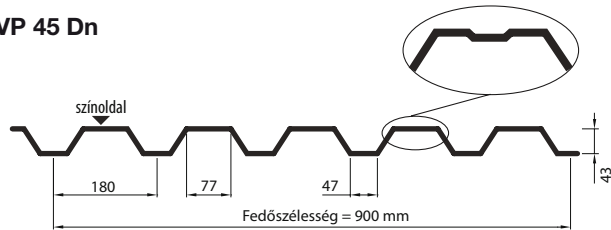

Vastagság	mm	0.40	0.50	0.60	0.70
Folyáshatár f_y	N/mm ²	250	250	250	350
Tömeg	kg/m ²	3.9	4.8	5.8	6.8
Gyártási hossz	min-max mm	210- 10000	210- 13000	210- 13000	210- 13000

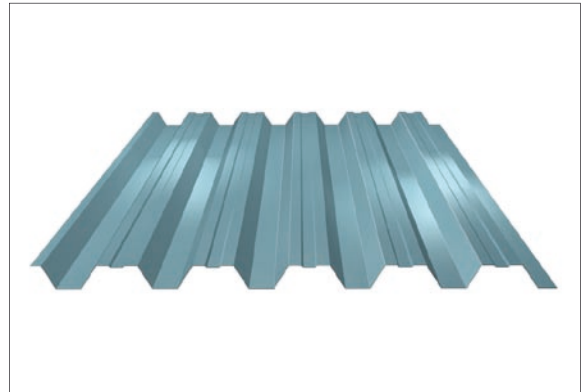

LVP 50Dn

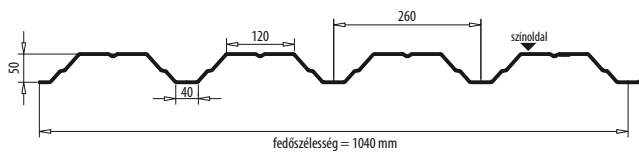

Vastagság	mm	0,50	0,60	0,70*	0,75	0,80	1,00
Folyáshatár f_y	N/mm ²	250	250	250	250	250	250
Tömeg	kg/m ²	5,10	6,12	7,14	7,65	8,16	10,20
Gyártási hossz	min-max mm	500- 12000	500- 12000	500- 12000	500- 12000	500- 12000	500- 12000

*csak horganyzott kivitelben kapható

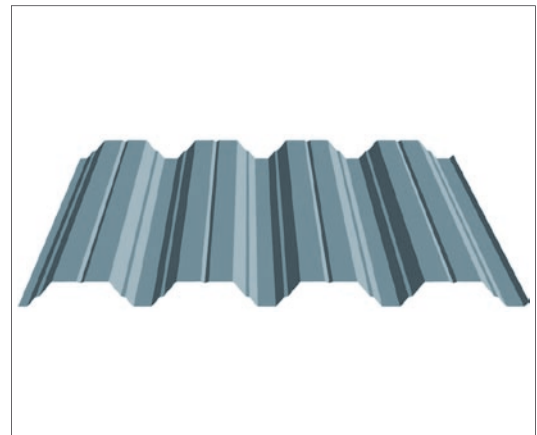

Műszaki adatok

Tetőprofilok

▼ = színoldal

SIN 18

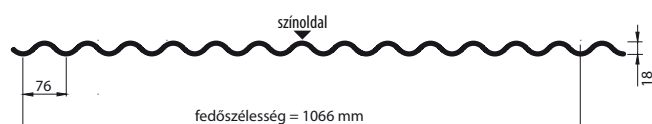

Vastagság	mm	0.50
Folyáshatár f_y	N/mm ²	250
Tömeg	kg/m ²	5.0

Gyártási hossz: 600-8000 mm

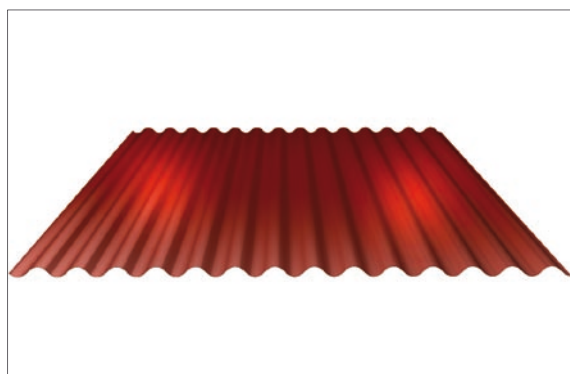

LTP 20

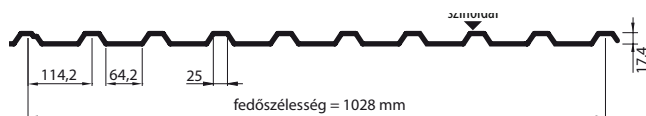

Vastagság	mm	0.40	0.50	0.60	0.70
Folyáshatár f_y	N/mm ²	250	250	250	350
Tömeg	kg/m ²	3.9	4.8	5.8	6.8
Gyártási hossz	min-max mm	210- 8000	210- 10000	210- 10000	210- 10000

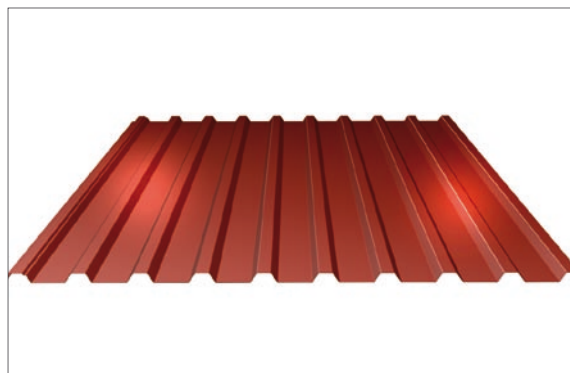

LTP 20 DN

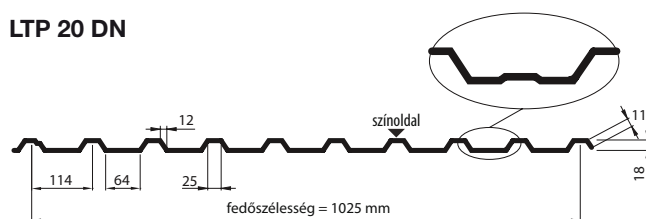

Vastagság	mm	0.40	0.50	0.60	0.70
Folyáshatár f_y	N/mm ²	250	250	250	350
Tömeg	kg/m ²	3.9	4.8	5.8	6.8
Gyártási hossz	min-max mm	210- 8000	210- 10000	210- 10000	210- 10000

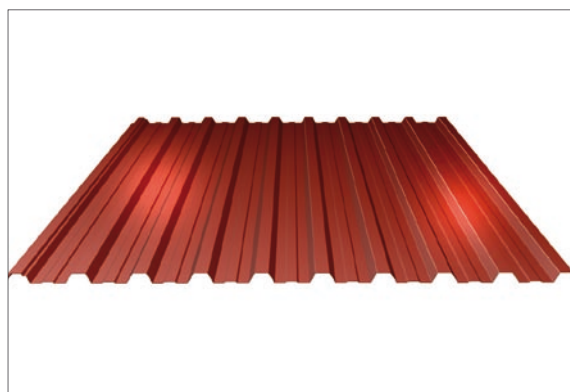

Műszaki adatok

Tetőprofilok

SIN 26

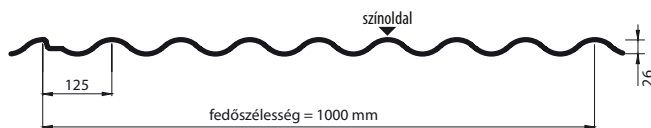

Vastagság	mm	0.50	0.60	0.70
Folyáshatár f_y	N/mm ²	250	250	350
Tömeg	kg/m ²	4.8	5.8	6.8

Gyártási hossz: 600-8000 mm

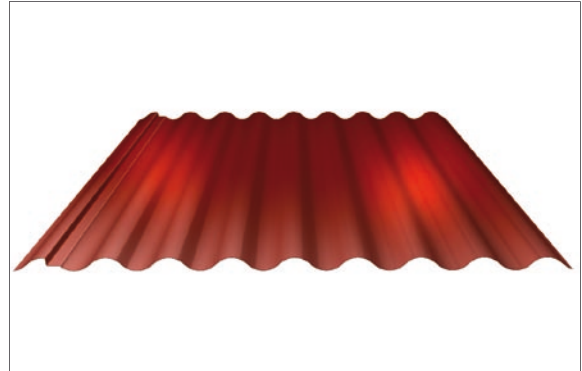

TR 35

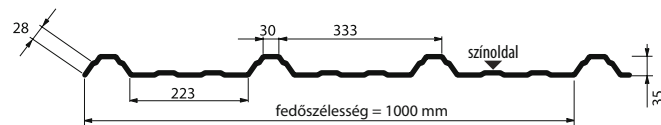

Vastagság	mm	0.50	0.60
Folyáshatár f_y	N/mm ²	250	250
Tömeg	kg/m ²	4.8	5.8
Gyártási hossz	min-max mm	500- 8000	500- 8000

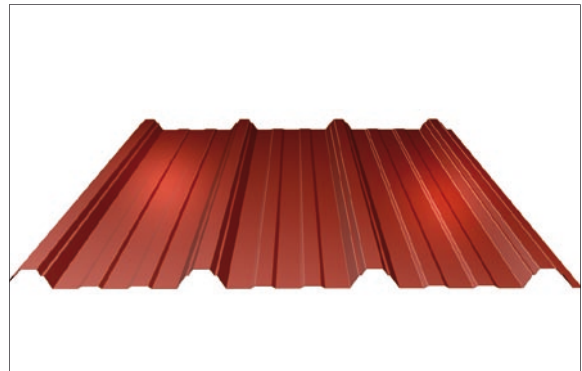

LTP 35

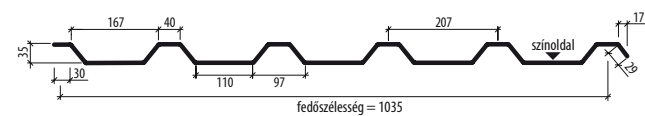

Vastagság	mm	0,50	0,60	0,70*	0,75
Folyáshatár f_y	N/mm ²	250	250	250	250
Tömeg	kg/m ²	4,83	5,80	6,76	7,25
Gyártási hossz	min-max mm	500- 12000	500- 12000	500- 12000	500- 12000

*csak horganyzott kivitelben kapható

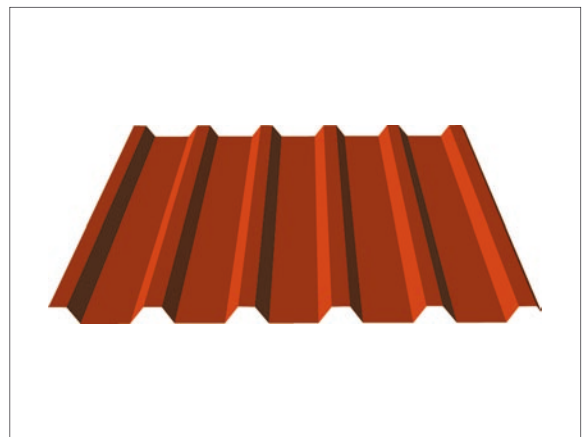

Műszaki adatok

Tetőprofilok

LTP 35 Dn



Vastagság	mm	0,50	0,60	0,70*	0,75
Folyáshatár f_y	N/mm ²	250	250	250	250
Tömeg	kg/m ²	4,83	5,80	6,76	7,25
Gyártási hossz	min-max mm	500- 12000	500- 12000	500- 12000	500- 12000

*csak horganyzott kivitelben kapható

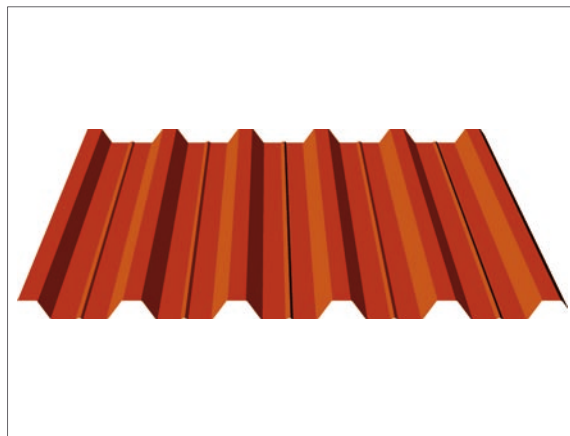

LTP 45

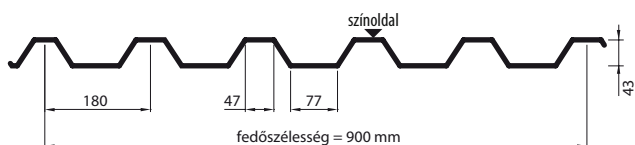

Vastagság	mm	0.40	0.50	0.60	0.70
Folyáshatár f_y	N/mm ²	250	250	250	350
Tömeg	kg/m ²	3.9	4.8	5.8	6.8
Gyártási hossz	min-max mm	210- 10000	210- 13000	210- 13000	210- 13000

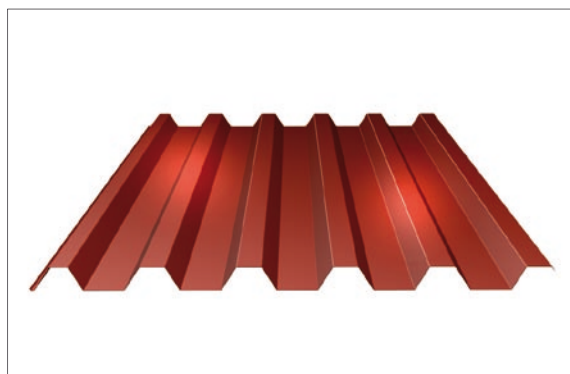

LTP 45 DN

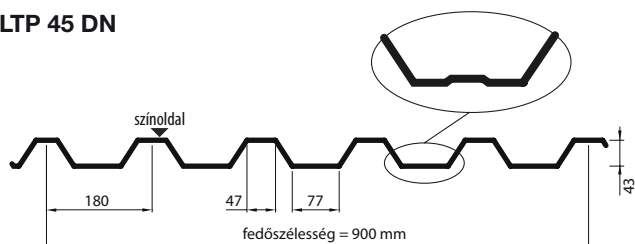

Vastagság	mm	0.40	0.50	0.60	0.70
Folyáshatár f_y	N/mm ²	250	250	250	350
Tömeg	kg/m ²	3.9	4.8	5.8	6.8
Gyártási hossz	min-max mm	210- 10000	210- 13000	210- 13000	210- 13000

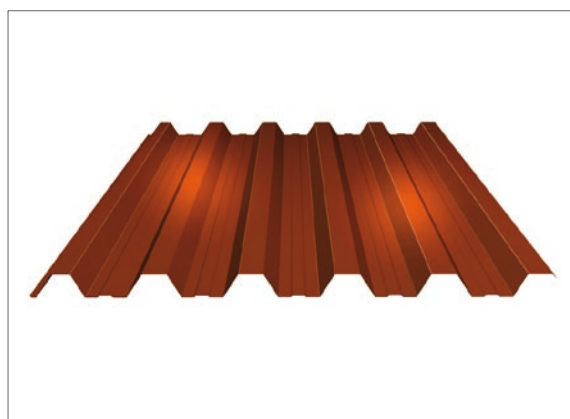

Műszaki adatok

Tetőprofilok

LTP 50Dn

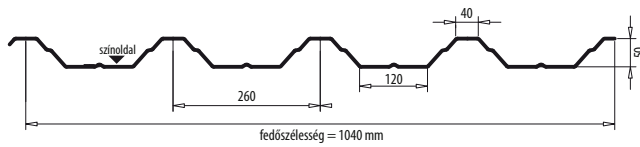

Vastagság	mm	0,50	0,60	0,70*	0,75	0,80	1,00
Folyás-határ f_y	N/mm ²	250	250	250	250	250	250
Tömeg	kg/m ²	5,10	6,12	7,14	7,65	8,16	10,20
Gyártási hossz	min-max mm	500- 12000	500- 12000	500- 12000	500- 12000	500- 12000	500- 12000

*csak horganyzott kivitelben kapható

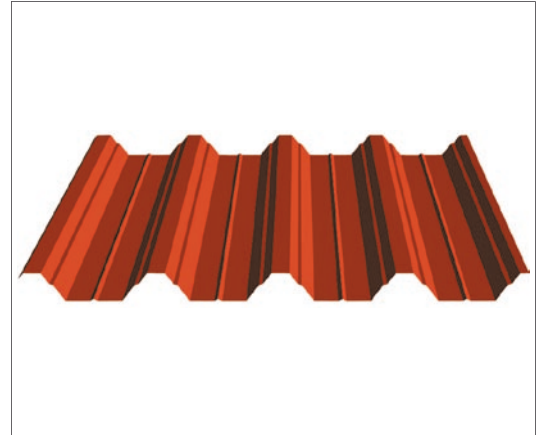

LTP 60Dn

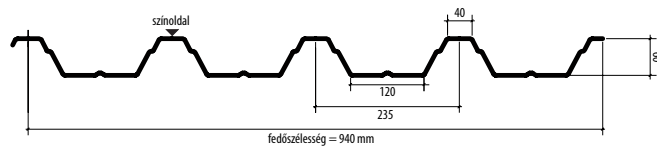

Vastagság	mm	0,50	0,60	0,70*	0,75	0,80	1,00
Folyás-határ f_y	N/mm ²	250	250	250	250	250	250
Tömeg	kg/m ²	5,64	6,76	7,89	8,46	9,02	11,28
Gyártási hossz	min-max mm	500- 12000	500- 12000	500- 12000	500- 12000	500- 12000	500- 12000

*csak horganyzott kivitelben kapható

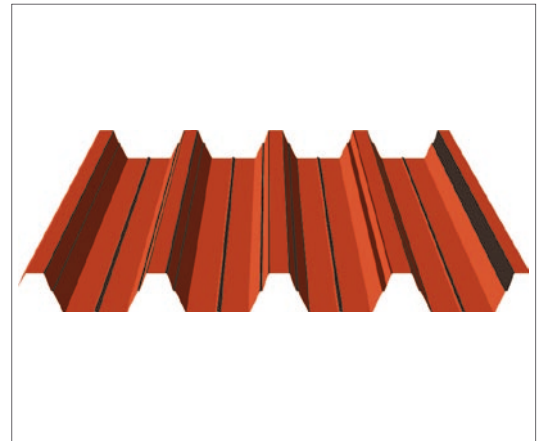

Műszaki adatok

Magasprofilok

LTP 85

csak PE bevonat: 15µm
színek: RAL 9002, RAL 9010



Vastagság	mm	0,75	0,88	1,00	1,25	1,50
Folyáshatár f_y	N/mm ²	320	320	320	320	320
Tömeg	kg/m ²	8,04	9,43	10,71	13,39	16,07

Gyártási hossz: 2000-13500 mm

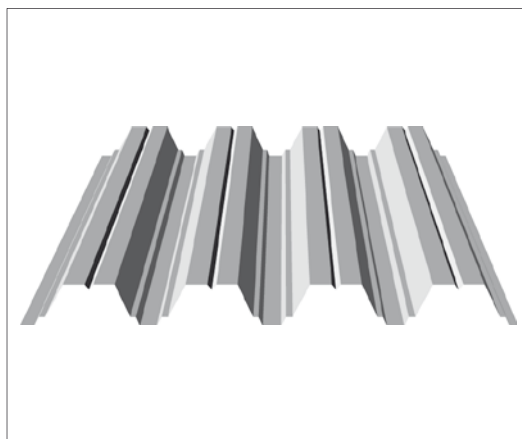

LTP 100

csak PE bevonat: 15µm
színek: RAL 9002, RAL 9010

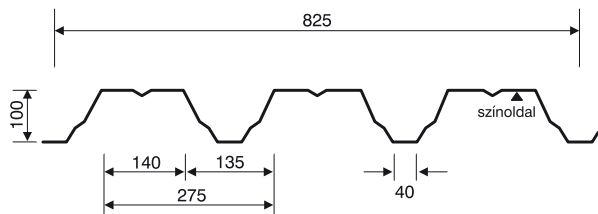

Vastagság	mm	0,75	0,88	1,00	1,25	1,50
Folyáshatár f_y	N/mm ²	320	320	320	320	320
Tömeg	kg/m ²	9,00	10,60	12,00	15,00	18,00

Gyártási hossz: 2000-13500 mm

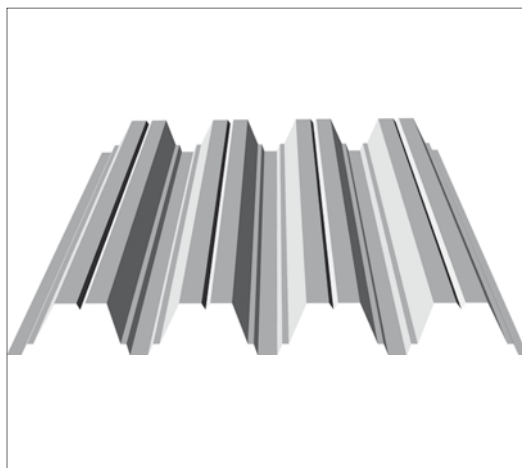

LTP 135

csak PE bevonat: 15µm
színek: RAL 9002, RAL 9010

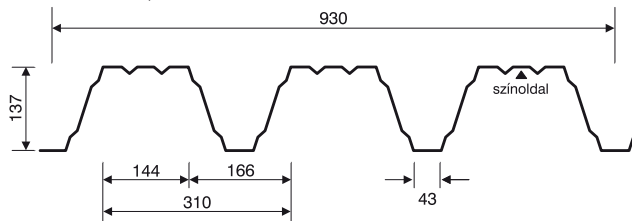

Vastagság	mm	0,75	0,88	1,00	1,25	1,50
Folyáshatár f_y	N/mm ²	320	320	320	320	320
Tömeg	kg/m ²	9,74	11,40	13,00	16,20	19,50

Gyártási hossz: 2000-13500 mm

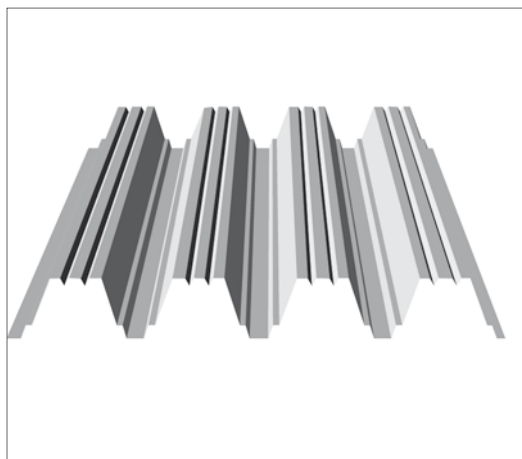

Műszaki adatok

Magasprofilok

LTP 150

csak PE bevonat: 15µm
színek: RAL 9002, RAL 9010

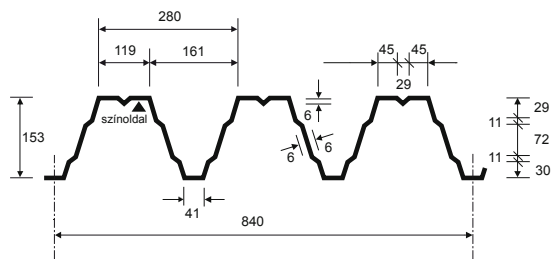

Vastagság	mm	0,75	0,88	1,00	1,25	1,50
Folyáshatár f_y	N/mm ²	320	320	320	320	320
Tömeg	kg/m ²	10.70	12.60	14.30	17.90	21.50

Gyártási hossz: 2000-13500 mm

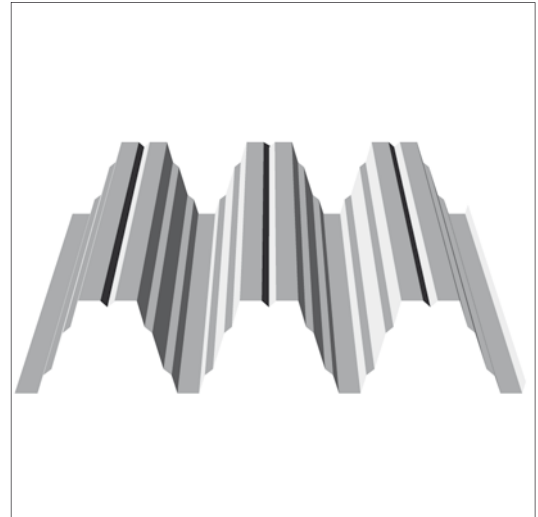

Műszaki adatok

Belső falkazetta

LFK 100/600

Bevonat: csak PE, 15µm
színek: RAL 9002, RAL 9010

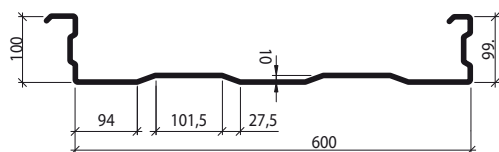

Vastagság	mm	0,75	0,88	1,00
Tömeg	kg/m ²	9,00	10,56	12,00

Gyártási hossz: 2000-12000 mm

LFK 125/600

Bevonat: csak PE, 15µm
színek: RAL 9002, RAL 9010

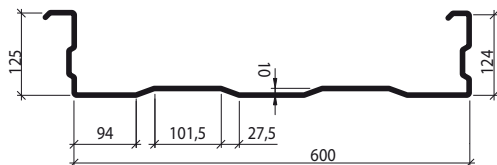

Vastagság	mm	0,75	0,88	1,00
Tömeg	kg/m ²	9,50	11,15	12,67

Gyártási hossz: 2000-12000 mm

LFK 150/600

Bevonat: csak PE, 15µm
színek: RAL 9002, RAL 9010

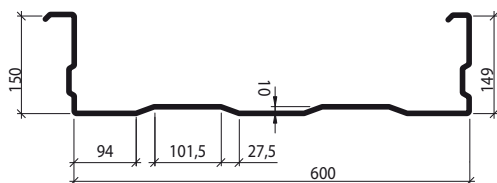

Vastagság	mm	0,75	0,88	1,00
Tömeg	kg/m ²	10,00	11,73	13,33

Gyártási hossz: 2000-12000 mm

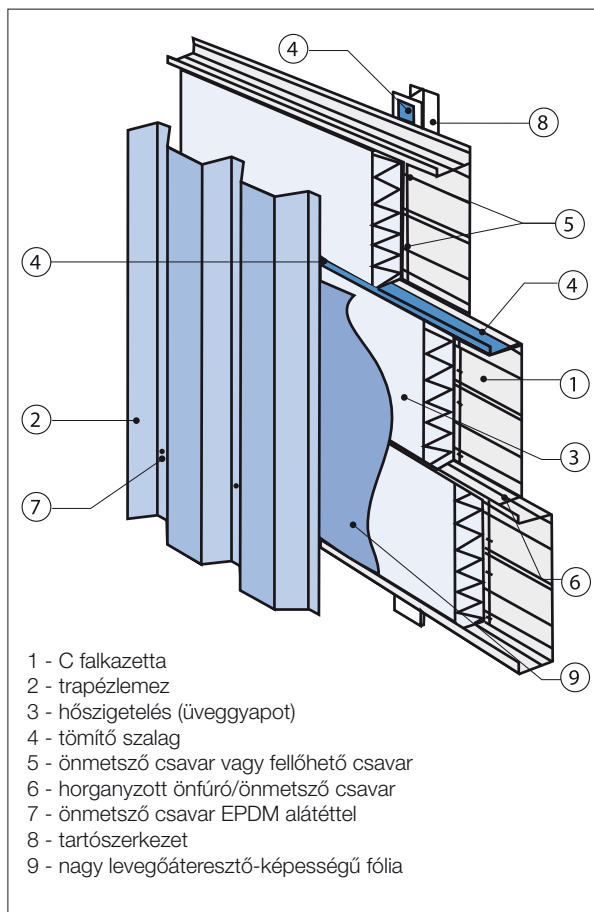

Műszaki adatok

Külső falkazetta

Látszó rögzítéssel

Bevonat: csak PE, 25µm
színek: fehér, ezüst, sötétkék, sötétszürke, bézs

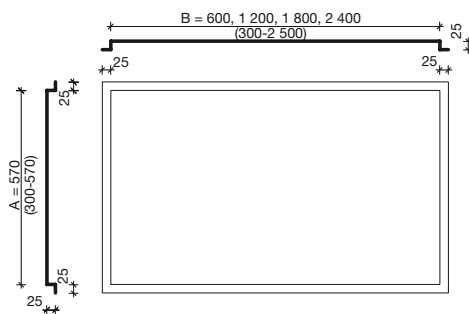

Vastagság	mm	1.00
Tömeg	kg/m ²	9,30
Gyártási hossz	mm (max)	2 700

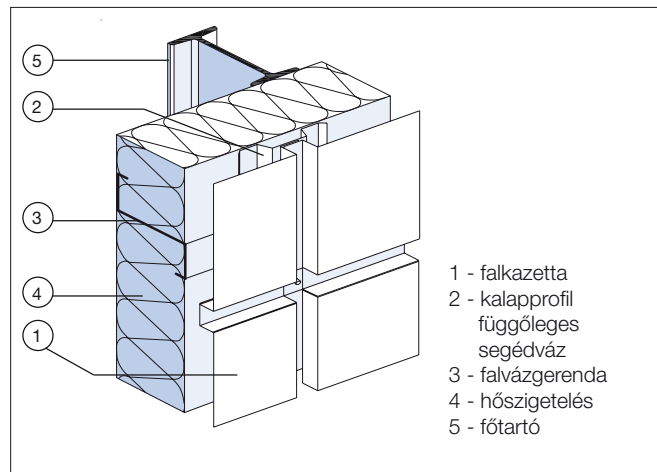

Rejtett rögzítéssel

Bevonat: csak PE, 25µm
színek: fehér, ezüst, sötétkék, sötétszürke, bézs

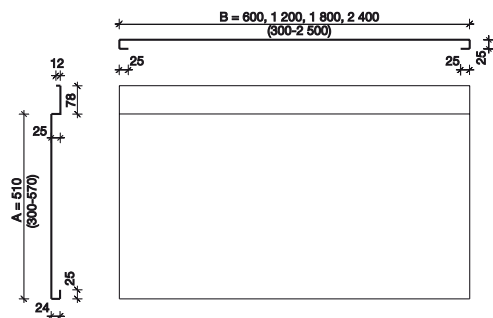

Vastagság	mm	1.00
Tömeg	kg/m ²	10,39
Gyártási hossz	mm (max)	2 700

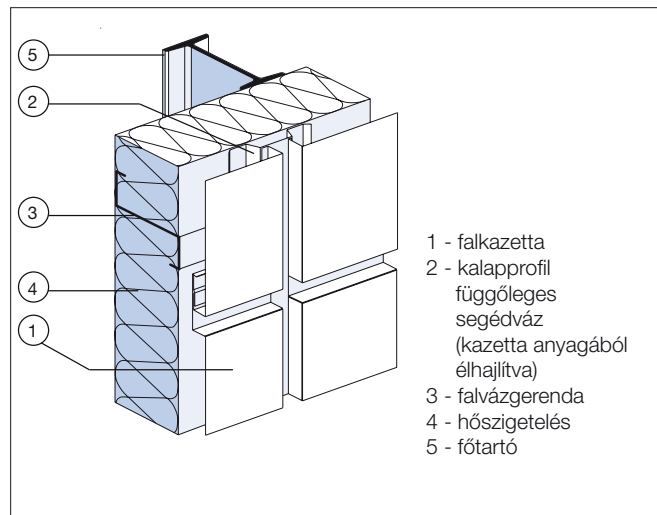

Homlokzati kosztás

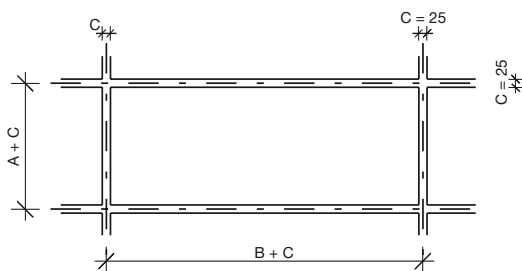

Kiegészítők, tartozékok

Világítócsíkok

Profil típus	Fedőszélesség (mm)
LTP/LVP 20	1035
LTP/LVP 45	900

Standard hosszban raktárról kapható.

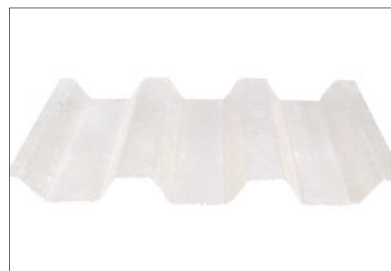

Tetőszellőző-elemek

LG 75 Szellőzőelem

Szellőző keresztmetszet: 75 cm²

	LP 20	LP 45
Szélesség:	280 mm	450 mm
Hosszúság:	550 mm	560 mm

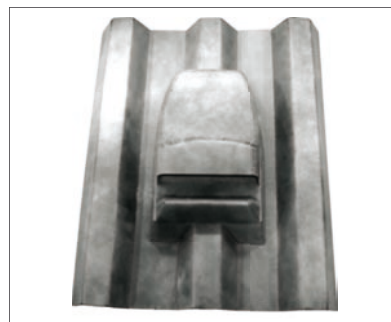

LG 200 Szellőzőelem

Szellőző keresztmetszet: 200 cm²

	LP 20	LP 45
Szélesség:	280 mm	460 mm
Hosszúság:	550 mm	560 mm



RH 140 Gerincszellőző

Szellőzési felület: 140 cm²

	LP 20	LP 45
Szélesség:	340 mm	340 mm
Hosszúság:	560 mm	560 mm

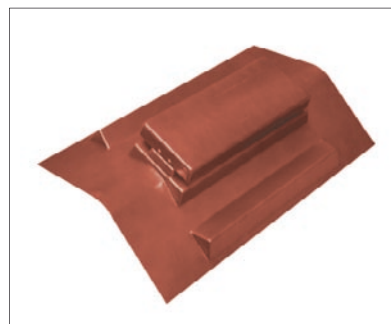

Kiegészítők, tartozékok

Tömítőprofilok

TPS felső tömítőprofilok trapézlemezekhez

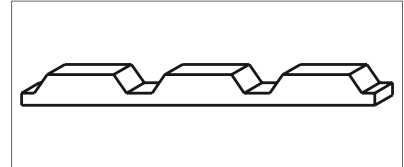

TPL alsó tömítőprofilok trapézlemezekhez

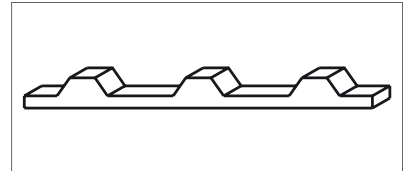

Tömítő szalagok, szellőzőfésű

TBA, UTP, LPO

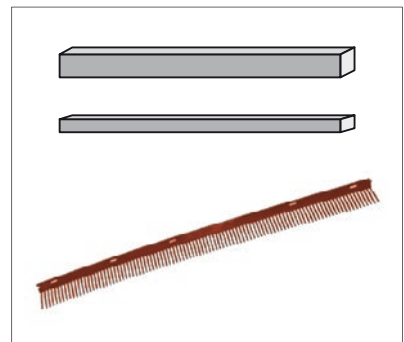

Alátétfóliák

LAF, LTF

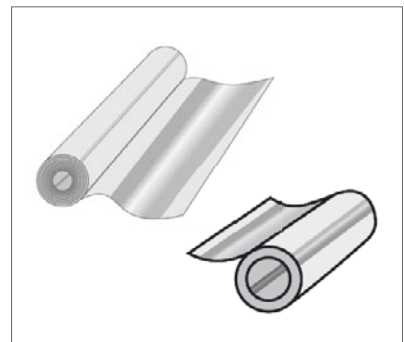

Szegélyek

A szegélyek részletes információi a Lindab Coverline® - Szegélyek és kiegészítők műszaki információs katalógusban találhatóak meg.

Jegyzetek

A series of horizontal dotted lines for taking notes.

Jegyzetek

A series of horizontal dotted lines for taking notes.



A Lindab Profil a Lindab Csoport egyik üzletága, amely hatékony, gazdaságos és esztétikus acél- és fémlemez megoldásokat fejleszt, gyárt és értékesít az építőipar számára.

A Lindab kínálata a szerkezeti komponensek széles választékától a könnyűszerkezetes acél épületrendszerekig terjed, amelyek ipari, kereskedelmi és lakossági céloknak egyaránt megfelelnek.

A Lindab Profil több, mint 25 országban képviselteti magát Európa-szerte. Központi irodája a dél-svédországi Båstadban található.



Lindab Profile

2051 Biatorbágy,
Állomás u. 1/A.
Tel.: +36-23-531-300
Fax: +36-23-310-703
www.lindab.hu